

MANUAL B660M-DX

GAMING MOTHERBOARD

1
2
3
4

IMPORTANTE

É DE EXTREMA IMPORTÂNCIA LER, COMPREENDER E SEGUIR TODAS AS INSTRUÇÕES CONTIDAS NESTE MANUAL. FALHAS OCASIONADAS PELO MANUSEIO INCORRETO PODEM RESULTAR EM DANOS AO EQUIPAMENTO E POSSÍVEL ANULAÇÃO DA GARANTIA.

Instalando a memória

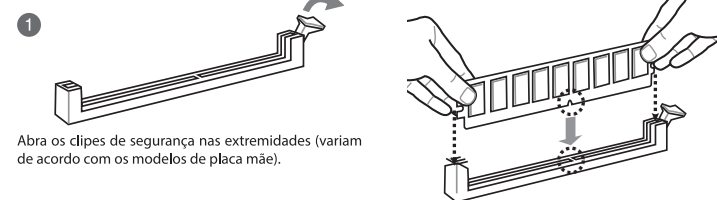

Abra os cliques de segurança nas extremidades (variam de acordo com os modelos de placa mãe).

2 Coloque o módulo de memória no soquete e insira a memória verticalmente no soquete.

Instalando a unidade

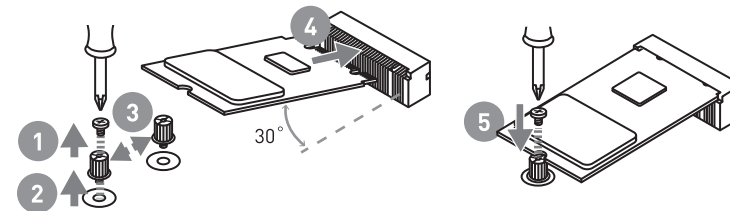

Remova o parafuso da base do parafuso. Remova a base do parafuso. Aperte a base do parafuso no furo a uma distância do slot M.2 correspondente ao comprimento do seu drive M.2. Insira o drive M.2 no slot M.2 a um ângulo de 30 graus. Coloque o parafuso na ranhura na borda traseira do seu módulo M.2 e aperte-o na base do parafuso.

Instalando a unidade

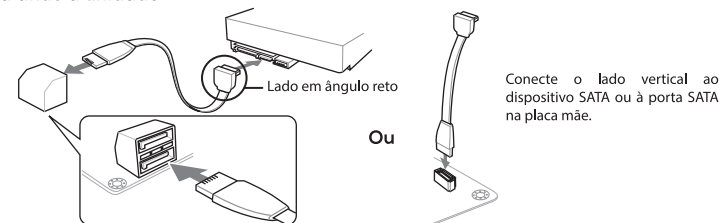

Conecte o lado vertical ao dispositivo SATA ou à porta SATA na placa mãe.

Instalando a CPU INTEL

Processador LGA1700

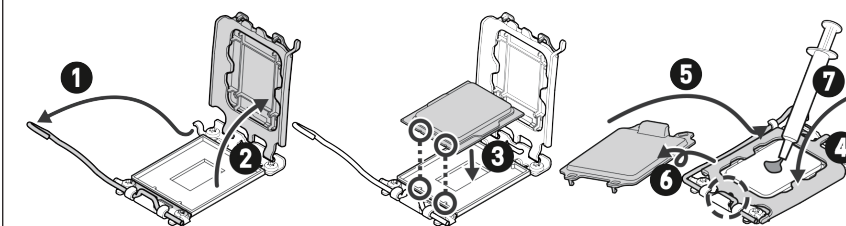

Processador LGA1700

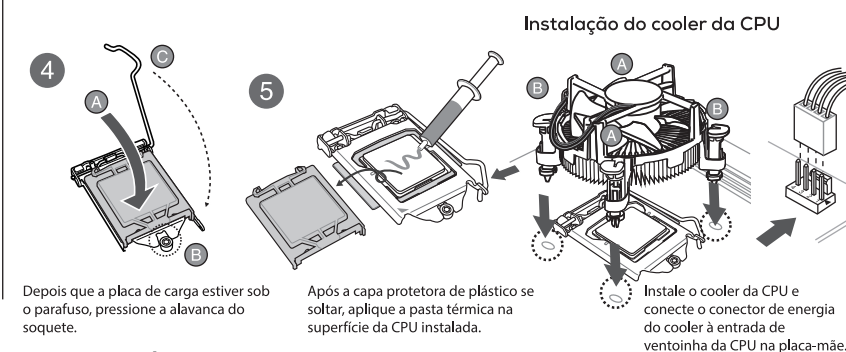
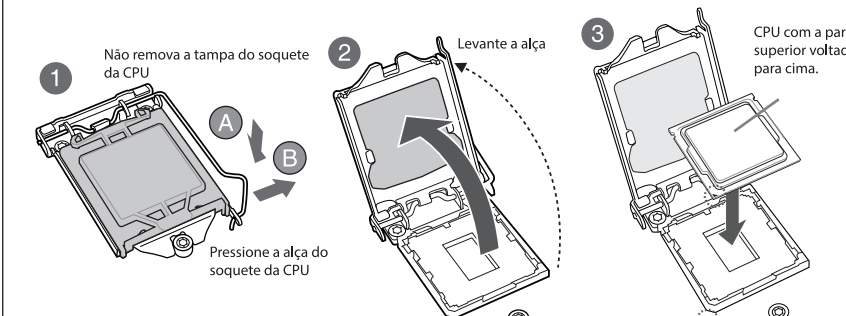

Depois que a placa de carga estiver sob o parafuso, pressione a alavanca do soquete. Após a capa protetora de plástico se soltar, aplique a pasta térmica na superfície da CPU instalada. Instale o cooler da CPU e conecte o conector de energia do cooler à entrada de ventoinha da CPU na placa-mãe.

Guarde a tampa adequadamente e sempre a recoloque quando a CPU não estiver instalada.

5
6
7
8

Interface e Instruções

Conectores de Alimentação

Existem dois tipos de conectores de alimentação ATX: EARXPWR de 24 pinos e EATX12V de 4/8 pinos. Os conectores de alimentação são projetados para se encaixar apenas em uma orientação. Encontre a orientação correta e pressione firmemente até que os conectores se encaixem completamente.

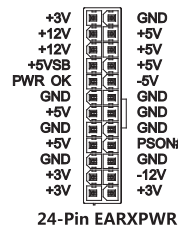
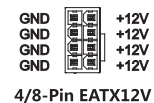

Conexão de ventoinhas

O conector na placa mãe está disponível tanto para ventoinha do processador quanto para da CPU. O fio vermelho deve ser conectado ao pino de alimentação +12V, e o fio preto deve ser conectado ao fio de terra.

Pino	Definição
Pino 1	GND
Pino 2	FAN PWR
Pino 3	FAN IN
Pino 4	FAN PWM

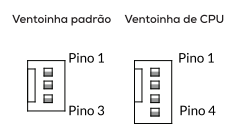

Conexão USB

Existem USB padrão e USB de 9 pinos na placa mãe. O USB padrão pode ser conectado diretamente a dispositivos USB, enquanto o USB de 9 pinos requer um cabo de extensão USB. Além disso, parte da placa mãe suporta a especificação USB 3.0, que pode fornecer uma taxa de transmissão muito superior a 2.0. A diferença significativa em relação à Interface 2.0 é o uso de um material plástico azul, e os conectores estendidos também aumentaram para 20 pinos.

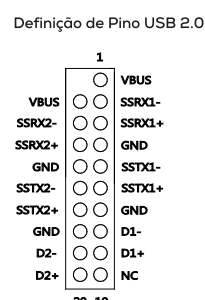
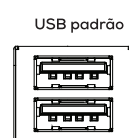

Áudio frontal

A placa mãe fornece uma interface de saída de áudio no painel frontal. O usuário pode usar o painel de saída de áudio frontal para substituir o painel traseiro da placa mãe. Por favor, conecte de acordo com as definições dos pinos.



Pino	Definição	Pino	Definição
Pino 1	PORT1 L	Pino 6	SENSE1_RETUR
Pino 2	GND	Pino 7	SENSE_SEND
Pino 3	PORT1 R	Pino 8	Sem pino
Pino 4	PRESENCE#	Pino 9	PORT2L
Pino 5	PORT 2 R	Pino 10	SENSE2_RETUR

COM

A placa mãe fornece uma interface de expansão de pinos de saída serial. Os usuários podem adquirir um cabo de extensão serial D8-9 para adicionar uma interface serial RS-232C padrão. Para conectar o dispositivo serial, existem dois tipos de pinos, conforme abaixo:

Definição de pino DB9

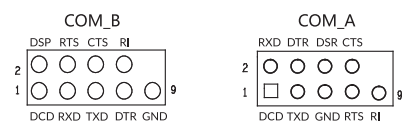

Botão POWER

Este conector de 2 pinos controla a chave principal da fonte de alimentação ATX, e conectar os dois pinos Power ON ligará o dispositivo.

HDD LED

O LED mostra o estado de funcionamento do disco rígido. Conecte o cabo HDD de acordo com os logotipos positivo e negativo, como LED+ HDD e LED- HDD.

POWER LED

O LED de alimentação é um conector de 3 pinos. Deve ser conectado de acordo com as polaridades LED+ Power e LED- Power positivas e negativas. O LED de alimentação serve para exibir o estado atual do computador, acendendo, piscando ou desligando de acordo com a situação.

Botão RESET

O botão de reset pode reiniciar o computador sem desligar a fonte de alimentação, conectando-o com o cabo de reset de 2 pinos no gabinete do computador.

O cabo do alto-falante com 4 pinos tem uma direção. Conecte o cabo de 4 pinos no gabinete do computador de acordo com os pinos correspondentes. O cabo vermelho deve ser conectado ao polo positivo.

Observação: Existem dois tipos de cabos no painel do gabinete, como abaixo:

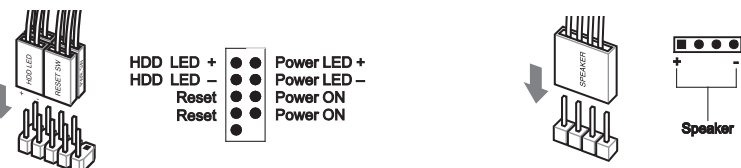

AGRADECEMOS POR ESCOLHER O PICHAU GROUP
COMO PARTE DA SUA JORNADA.

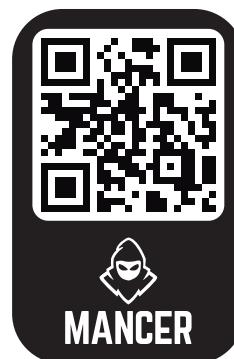

EXPLORE NOSSOS SITES E ENCONTRE O
PRODUTO IDEAL PARA ELEVAR SUA EXPERIÊNCIA.

Tamanho da Placa-Mãe

Especificações

Tamanho da Placa-Mãe:
Micro-ATX (22,6x18,5cm)

CPU:
Intel® Core de 12ª e 13ª Geração

Chipset:
Intel B660

Memória:
2 slots de memória DIMM DDR4
Suporte de até 64GB
Tecnologia dual channel
Suporte para memória com frequência de 2133/2400/2666/2933/3200 MHz

Portas de expansão:
1 slot PCIe 4.0 X16
2 slot PCIe 3.0 X1

Áudio:
Chip de placa de som REALTEK ALC897 integrado

Rede:
Chip de placa de rede REALTEK 8111H Gigabit

Armazenamento:
1 slot M.2 PCIe 3.0 X1 (suporta NVMe e SATA)
3 portas SATA 3.0

USB:
4 portas USB 3.2
6 portas USB 2.0

Conectores internos:
1 porta de alimentação da placa-mãe ATX de 24 pinos
1 porta de alimentação da placa-mãe ATX 12V de 8 pinos com entrada de 12V
1 conector de ventoinha do sistema
1 conector de ventoinha da CPU
1 conjunto de pinos CLR_CMOS
1 pino COM
1 conjunto de pinos do painel de controle frontal do chassi (F_PANEL_)
2 conector USB 2.0 (para dois conectores USB 2.0)
1 conector USB 3.2 (para dois conectores USB 3.2)